

PARAMETRY KONSTRUKCYJNE

Powierzchnia wymiany ciepła	6,5 m ²
Pojemność płaszcza	34,0 dm ³
Pojemność wężownicy	9,0 dm ³
Masa	
- przyłącza kotłierzowe	86,2 kg
- przyłącza gwintowane	- kg

PARAMETRY PRACY

Maksymalna temperatura pracy: płaszcz	203 °C
Maksymalna temperatura pracy: wężownica	250 °C
Maksymalne ciśnienie pracy: płaszcz	16 bar
Maksymalne ciśnienie pracy: wężownica	25 bar
Minimalna temperatura pracy	0 °C
Ciśnienie próbne	38 bar

WYKONANIE

MATERIAŁ	PRZYŁĄCZA
321	kotłnierze węglowe
316L	kotłnierze nierdzewne do spawania

WĘŻOWNICA
gładka
karbowana

PRZYŁĄCZA

K1 Włot czynnika grzewczego	DN125
K2 Wylot czynnika grzewczego	DN125
K3 Włot czynnika ogrzewanego	DN125
K4 Wylot czynnika ogrzewanego	DN125

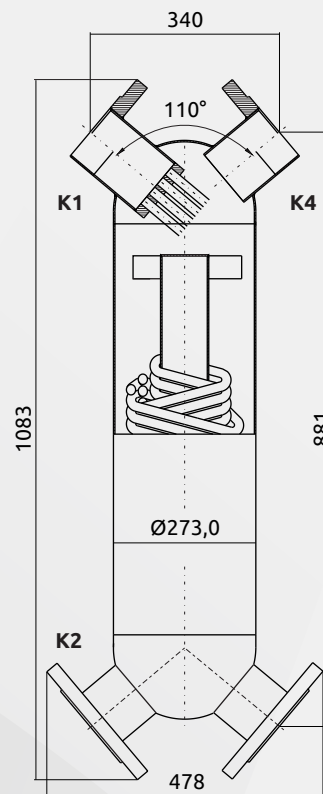
CERTYFIKATY**RYSUNEK TECHNICZNY****ZASTOSOWANIE**

Wymienniki ciepła JAD X są stosowane w pompowych instalacjach centralnego ogrzewania i przygotowania ciepłej wody użytkowej, zasilanych w energię cieplną z wysokoparametrowych systemów ciepłowniczych wodnych i parowych. Wymienniki mogą być stosowane również w instalacjach:

- technologicznych,
- chłodniczych.