

# PŁYTOWY SKRĘCANY WYMIENNIK CIEPŁA APV

## U 241 R

### DANE TECHNICZNE

Rysunek wymiarowy wymiennika U 241 R:

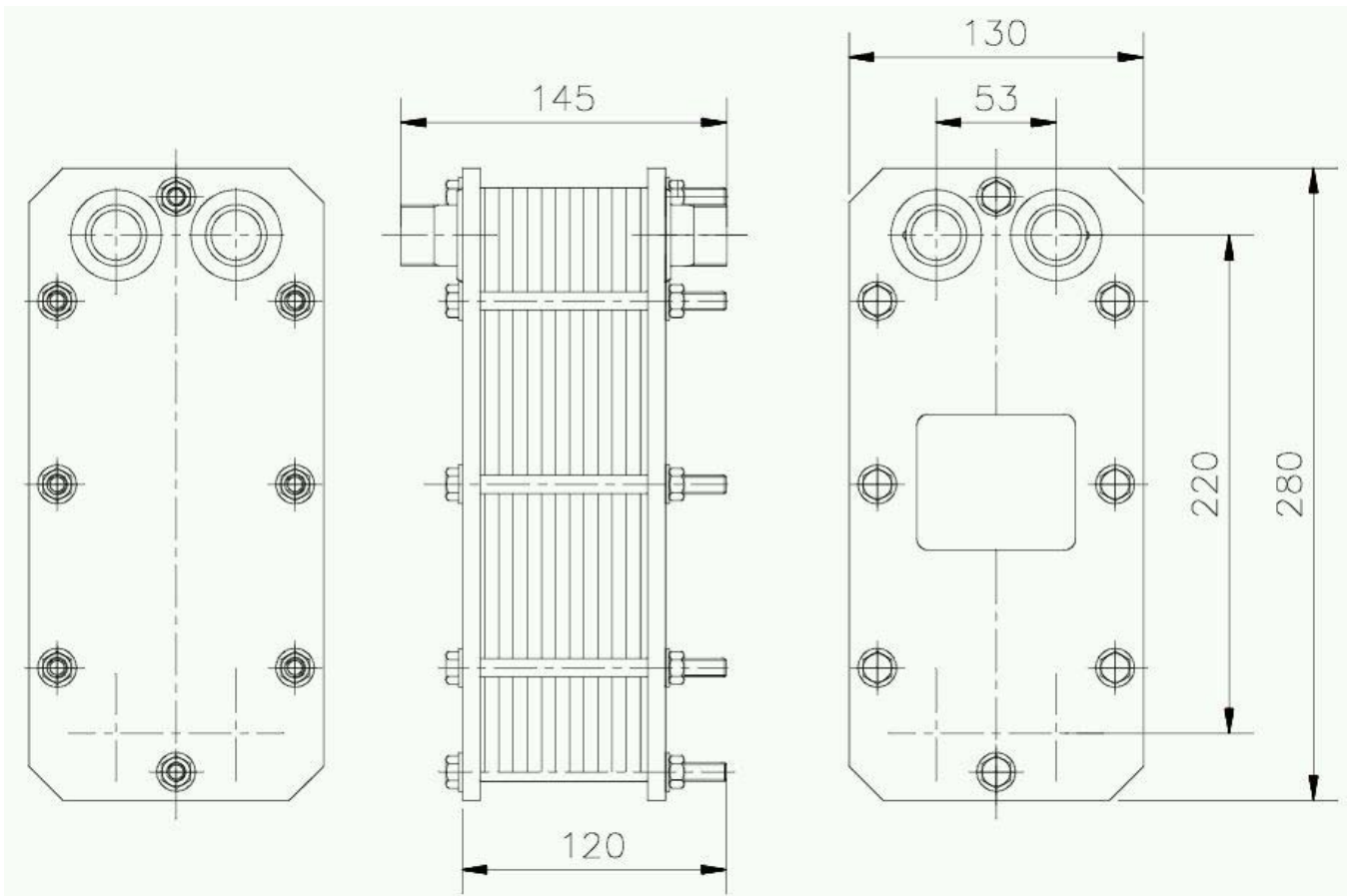

Przyłącza: G 3/4" (gwintowane)  
Materiał płyt: stal nierdzewna AISI 316  
Materiał uszczeltek: EPDM  
Liczba płyt: 41 szt.

Ciśnienie robocze: 1,6 MPa  
Ciśnienie próbne: 2,1 MPa  
Max. temperatura pracy: 150 °C